

SCHNELLSPANNER MONTAGE

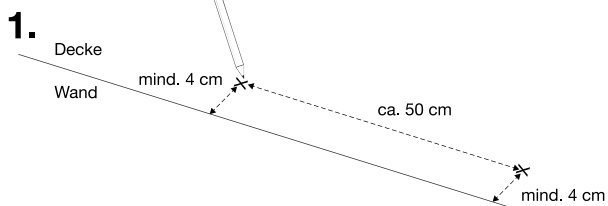

Bohrlöcher berechnen, ausmessen und anzeichnen:
- Mindestabstand von 4 cm bis zur Wand nicht unterschreiten.
- An den Enden ca. 5-8 cm vom Schienenende.
- Dazwischen in gleichen Abständen verteilt, ca. alle 50 cm.

Unser Tipp: Bestimmen Sie den ersten und den letzten Bohrpunkt und schlagen Sie dort einen Nagel in die Decke. Spannen Sie nun einen Faden von Nagel zu Nagel und legen Sie an dieser Strecke die Bohrlöcher fest.

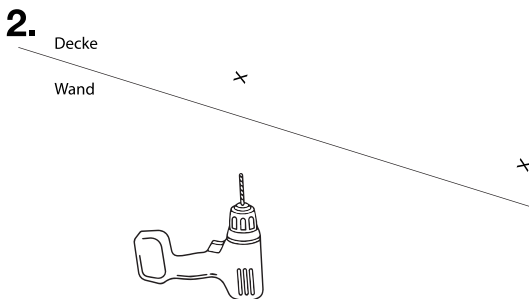

Bohren:
Benutzen Sie einen 8-er Bohrer für die mitgelieferten Dübel. Wenn Sie unsicher sind, schauen Sie nach der Zahl auf dem Dübel und benutzen Sie einen Bohrer mit der gleichen Zahl.

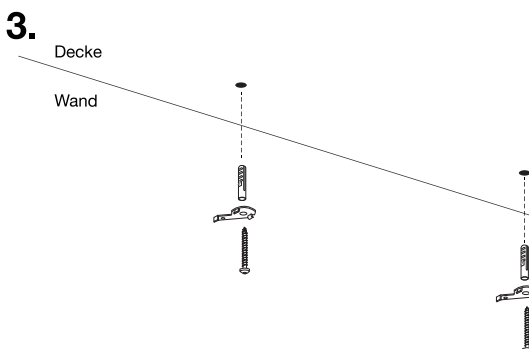

Schnellspanner ausrichten:
Dübel in die Bohrlöcher stecken und die Schnellspanner festschrauben. Jetzt sollten die Schnellspanner im 90° Winkel / senkrecht zu der Linie der Bohrlöcher stehen.

4.

Decke

Wand

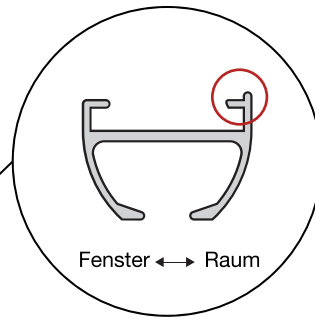
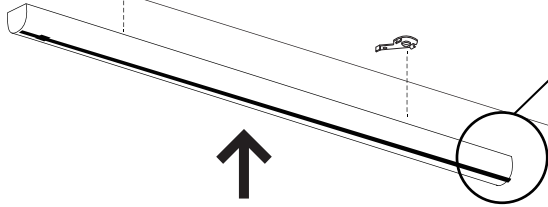

Schiene befestigen:
Die Schiene wird nun auf die Schnellspanner gesteckt.
Dafür benötigen Sie je nach Länge der Schiene ein paar helfende Hände.

👁️ **Achten** Sie darauf, dass die „kleine Lippe“ an der Schiene zur Raumseite zeigt. Diese verdeckt die Schnellspanner.

5.

Decke

Wand

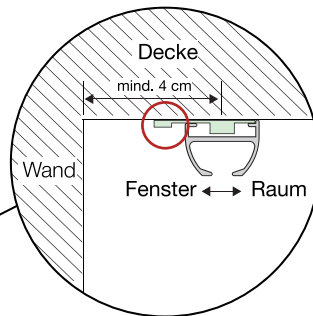
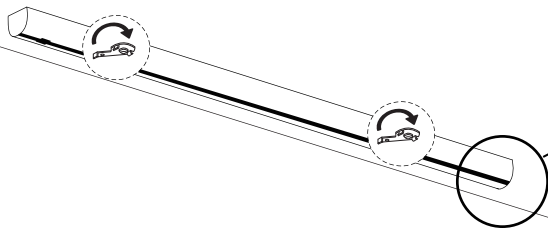

Fixieren:
Nun den kleinen Hebel am Schnellspanner an die Schiene drehen und leicht andrücken. Dann ist die Schiene fixiert.

6.

Decke

Wand

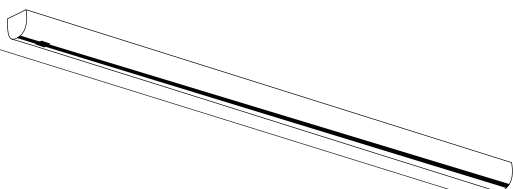

Fertig! 😊